

**MOTOROLA**

Руководство пользователя MFV700



Цифровая фоторамка с функцией «Видеоняня»

Приведенные в настоящем руководстве функции могут быть изменены без предварительного уведомления.

Поздравляем!

Вы стали обладателем цифровой фоторамки Motorola с функцией «Видеоняня»!

Благодарим за приобретение MFV700! Цифровая фоторамка с функцией «Видеоняня» — это больше, чем просто фоторамка. С помощью этого мультимедийного устройства можно не только наслаждаться воспоминаниями, но и защитить того, кто так важен для Вас: фоторамка имеет беспроводную камеру с возможностью интерактивного приема видео.

Просим сохранять квитанцию о покупке. Квитанция с датой о покупке понадобится Вам при обращении за гарантийным обслуживанием изделия компании Motorola. Для гарантийного обслуживания регистрация изделия не требуется.

По вопросам, связанным с изделием, обращайтесь по телефону:

Россия

+7 (495) 645 67 46

Или посетите веб-сайт: www.motorola.com

В настоящем руководстве представлена информация, необходимая для использования всех возможностей Вашего устройства. Перед использованием цифровой фоторамки ознакомьтесь с инструкциями по технике безопасности на стр. 7.

Проверьте комплект поставки:

- Цифровая фоторамка – 1
- Камера – 1
- Пульт дистанционного управления – 1
- Блок питания для цифровой фоторамки – 1
- Блок питания для камеры – 1

Обзор цифровой фоторамки

Передняя панель

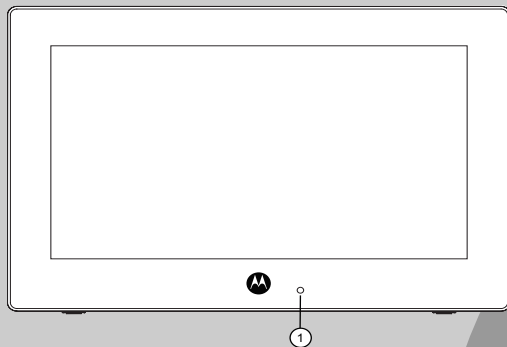

1 Индикатор связи

Индикатор горит, когда на цифровую фоторамку подано питание и установлена связь с камерой.

Индикатор мигает, когда цифровая фоторамка находится вне дистанции связи с камерой.

Индикатор не горит, когда питание на цифровую фоторамку не подано.

Задняя панель

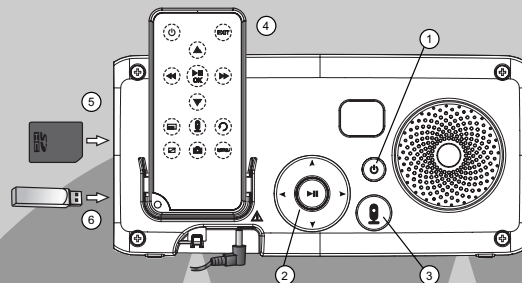

1 Кнопка ВКЛ./ВЫКЛ.

2 Кнопки навигации и кнопка

3 Кнопка Включения/Выключения видео

4 Пульт дистанционного управления

Описание функций дистанционного управления приведено на стр. 17.

5 Слот для карты памяти

Поддержка карт памяти типа SD, SDHC, MMC, содержащих фотографии или музыку, которые Вы хотите воспроизвести.

6 USB-разъем

Поддерживает USB-устройства, содержащего фотографии или музыку, которые Вы хотите воспроизвести.

Примечание

Цифровая фоторамка поддерживает карты памяти и USB-устройства емкостью от 2 ГБ до 16 ГБ.

Камера

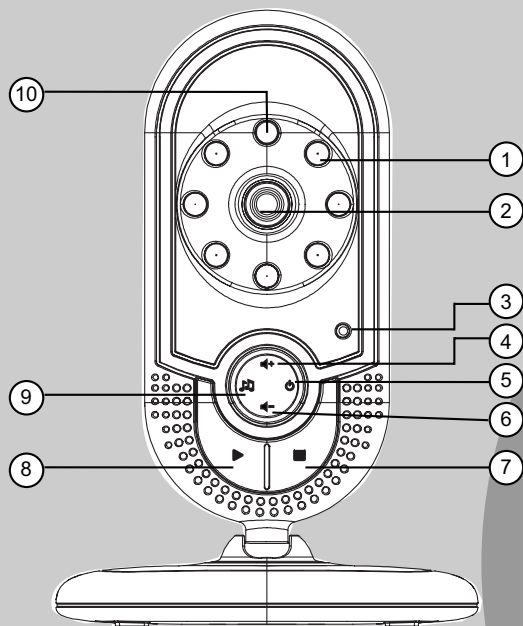

1 Инфракрасные светодиоды

4 инфракрасных светодиода для режима ночного видения (Примечание: изображение в этом режиме будет черно-белое.)

2 Камера

3 Индикатор питания

Индикатор горит, когда на камеру подано питание. Индикатор не горит, когда на камеру питание не подано.

4 Громкость +

Нажмите для увеличения громкости динамика.

5 Питание

Нажмите и удерживайте нажатой для включения/выключения питания камеры.

6 Громкость -

Нажмите для уменьшения громкости динамика.

7 Остановка

Во время воспроизведения мелодии нажмите для остановки ее воспроизведения.

8 Воспроизведение

Нажмите для воспроизведения выбранной мелодии.

9 Мелодия

Нажмите для воспроизведения выбранной мелодии. Во время воспроизведения мелодии нажмите для выбора и воспроизведения других мелодий.

10 Датчик освещенности

Фотоэлемент для определения необходимости включения режима ночного видения.

Важные рекомендации по установке цифровой фоторамки

- Для совместного использования камеры и цифровой фоторамки необходимо установить радиоканал связи между ними; дальность действия канала связи будет зависеть от условий окружающей среды.
- Любой металлический предмет, например холодильник, зеркало, канцелярский шкаф, металлические двери или железобетонные конструкции, установленные между цифровой фоторамкой и камерой может препятствовать распространению радиосигнала.
- Мощность сигнала может также снижаться из-за других твердых объектов, например стен, радио- или электрооборудования (например, телевизоров, компьютеров, беспроводных или мобильных телефонов, люминесцентных ламп или регуляторов освещенности).
- Если сигнал слабый, попробуйте переместить цифровую фоторамку и/или камеру в другое место в помещении.

1. ИНСТРУКЦИИ ПО ТЕХНИКЕ БЕЗОПАСНОСТИ	7
2. ПРИСТУПАЯ К РАБОТЕ	9
2.1 Подключение питания к камере	9
2.2 Подключение питания к цифровой фоторамке.....	9
2.3 Установка карты памяти	10
2.4 Извлечение карты памяти	10
2.5 Подключение USB-устройства	11
2.6 Замена батареи питания на пульте дистанционного управления.....	11
3. ИСПОЛЬЗОВАНИЕ ЦИФРОВОЙ ФОТОРАМКИ	13
3.1 Использование кнопок управления.....	13
3.2 Использование пульта дистанционного управления.....	17
4. ИСПОЛЬЗОВАНИЕ МЕНЮ	19
4.1 Использование Главного меню	19
4.2 Использование меню «Фото»	20
4.3 Использование меню «Музыкальный плеер»	20
4.4 Использование меню «Календарь»	21
4.5 Использование меню настройки «Видеоняня»	21
4.6 Использование меню «Инструменты»	22
4.7 Мелодия	26
4.7.1 Воспроизведение/остановка мелодии из камеры	26
4.8 Температура	26
5. УТИЛИЗАЦИЯ ИЗДЕЛИЯ (ОКРУЖАЮЩАЯ СРЕДА)	26
6. ЧИСТКА	27
7. ПОИСК И УСТРАНЕНИЕ НЕИСПРАВНОСТЕЙ	27
8. ОБЩАЯ ИНФОРМАЦИЯ	29
9. ТЕХНИЧЕСКИЕ ХАРАКТЕРИСТИКИ	33

1. ИНСТРУКЦИИ ПО ТЕХНИКЕ БЕЗОПАСНОСТИ



ПРЕДУПРЕЖДЕНИЕ

ОПАСНОСТЬ УДУШЕНИЯ! Держите шнур блока питания подальше от детей.

Запрещается размещать камеру или ее шнур в детской кроватке. Закрепите шнур вне досягаемости для ребенка.

Запрещается применять удлинители для блоков питания. Используйте только поставляемые в комплекте блоки питания.

УСТАНОВКА И ИСПОЛЬЗОВАНИЕ КАМЕРЫ

- Определите место для камеры, из которого будет обеспечиваться наилучший просмотр контролируемой зоны.
- Поместите камеру на ровную поверхность, например, на платяной шкаф или на полку.
- Запрещается размещать камеру или шнуры в детской кроватке.
- Закрепите шнур на стене вне досягаемости для ребенка.

ПРЕДУПРЕЖДЕНИЕ

Цифровая фоторамка и камера соответствуют всем требованиям стандартов в отношении электромагнитных полей и безопасны для использования при условии соблюдения требований настоящего руководства пользователя. Поэтому внимательно читайте рекомендации руководства пользователя, перед тем как использовать изделие.

- Установка должна осуществляться только взрослыми. При установке изделия держите мелкие детали подальше от детей.
- Изделие не является игрушкой. Не разрешайте детям играть с изделием.
- Функция «Видеоняня» не может заменить полноценного присмотра за детьми.
- Сохраняйте руководство пользователя для использования в будущем.
- Не накрывайте камеру полотенцем или одеялом.
- Запрещается применять удлинители для блоков питания. Используйте только поставляемые в комплекте блоки питания.
- Проверьте цифровую фоторамку и все ее функции, прежде чем приступить к ее практическому использованию.



- Не устанавливайте цифровую фоторамку вблизи источников тепла.
- Используйте только поставляемые в комплекте блоки питания. Другие блоки питания могут вывести изделие из строя.
- Не касайтесь контактов вилки (штекера) острыми или металлическими предметами.
- Не размещайте цифровую фоторамку в ванной комнате или других местах с повышенной влажностью.
- Не размещайте цифровую фоторамку вблизи источников тепла и мест с экстремальной температурой, например, люминесцентных ламп, микроволновых печей, нагревателей и в зоне действия прямых солнечных лучей.
- При поломке жидкокристаллического дисплея не дотрагивайтесь до стекла или жидкости. За технической поддержкой обращайтесь в отдел работы с клиентами компании Motorola.

Уход и техническое обслуживание

- Осторожно протрите рамку и ЖК-дисплей мягкой, чистой и сухой тканью.
- Для удаления отпечатков пальцев с ЖК-дисплея осторожно протрите экран мягкой безворсовой тканью. Не применяйте очищающие растворители, если только они не предназначены специально для ЖК-дисплеев.

Осторожно!

Для снижения риска поражения электрическим током не подвергайте изделие воздействию воды или влажности. Запрещается разбирать изделие. Вскрытие корпуса опасно и приведет к утрате гарантии. Всегда отключайте и отсоединяйте блок питания, перед тем как приступать к чистке цифровой фоторамки.

2. ПРИСТУПАЯ К РАБОТЕ...

2.1 Подключение питания к камере

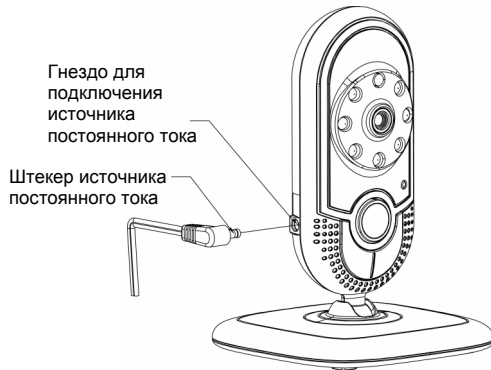

1. Вставьте штекер блока питания в гнездо на боковой поверхности камеры.
2. Подсоедините другой провод блока питания к сетевой розетке.
3. При выключенной камере нажмите и удерживайте нажатой  до включения **индикатора питания**.

ПРИМЕЧАНИЕ

Используйте только входящий в комплект поставки блок питания.

2.2 Подключение питания к цифровой фоторамке

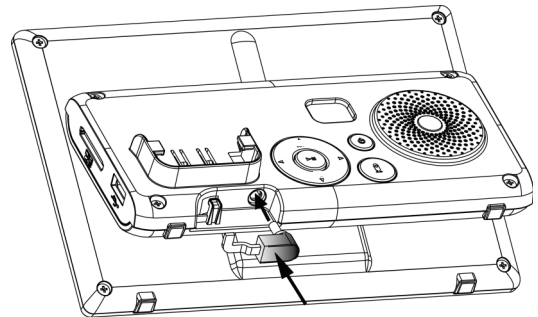

ШТЕКЕР БЛОКА ПИТАНИЯ

1. Вставьте штекер блока питания в гнездо питания постоянного тока (DC) в нижней части опоры цифровой фоторамки.
2. Подсоедините другой провод блока питания к сетевой розетке.

3. При отключенной цифровой фоторамке нажмите и удерживайте клавишу на задней панели фоторамки до тех пор, пока не загорится **индикатор установления связи (Link)**. При включении питания фоторамка начнет поиск камеры и установит связь с ней.

ПРИМЕЧАНИЕ

Используйте только входящий в комплект поставки блок питания.

2.3 Установка карты памяти

Карту памяти или USB-устройство необходимо вставить в слот, расположенный на боковой стороне цифровой фоторамки. Ваша цифровая фоторамка поддерживает карты памяти SD, SDHC и MMC емкостью от 2 ГБ до 16 ГБ.

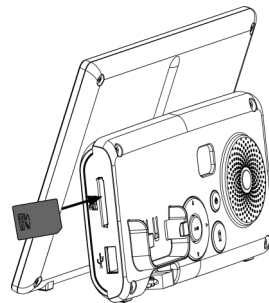

Вставьте карту памяти до упора в слот как показано выше, при этом контакты карты должны быть направлены в сторону разъема рамки.

2.4 Извлечение карты памяти

Осторожно вытяните карту из слота.

ПРИМЕЧАНИЕ

Не вставляйте микроили миникарту памяти без адаптера.

2.5 Подключение USB-устройства

Для подключения USB-устройства вставьте его USB-разъем, как было показано ранее.

ПРИМЕЧАНИЕ

USB-порт на блоке дисплея нельзя использовать для подключения компьютера.

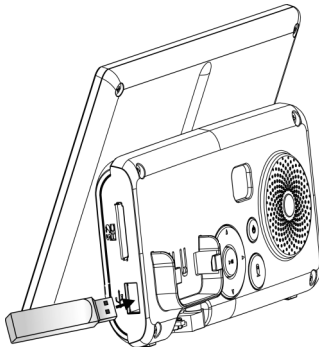

ПРИМЕЧАНИЯ

- После установки карты памяти или USB-устройства с фотографиями, цифровая фоторамка автоматически начнет отображать фотографии в режиме слайд-шоу.

- Оба порта поддерживают функцию «горячей» установки/извлечения карты памяти или USB-устройства при включенном блоке.
- Данная фоторамка способна воспроизводить изображения в формате JPEG (.jpg). Видеофайлы не поддерживаются.

2.6 Замена батареи питания на пульте дистанционного управления

Пульт дистанционного управления поставляется с установленной литиевой батареей CR2025. При необходимости замены этой батареи выполните следующее:

1. Нажмите и удерживайте запорный язычок справа.

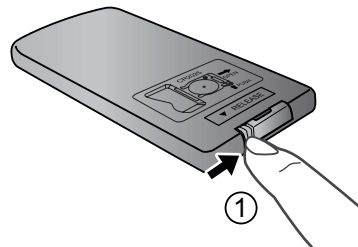

2. Выньте держатель батареи.

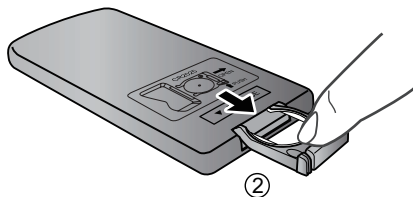

3. Вставьте новую батарею в держатель. Батарею необходимо размещать положительным полюсом вверх, как это показано на рисунке.

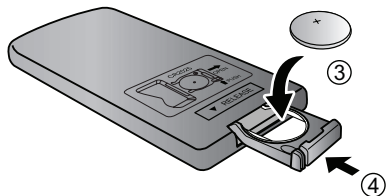

4. Вставьте держатель батареи в пульт дистанционного управления.

ПРЕДУПРЕЖДЕНИЯ

- Защищайте батарею от воздействия повышенной температуры и чрезмерной влажности.
- Неправильное размещение батареи может привести ее выходу из строя.
- Используйте батареи только разрешенного типа.
- Правильно утилизируйте использованные батареи в соответствии с местными правилами и рекомендациями.
- Не бросайте батареи в огонь. Это может привести к взрыву.
- Если батарея разряжена полностью или пульт дистанционного управления не использовался длительное время, удалите батарею для предотвращения протекания электролита.

3. ИСПОЛЬЗОВАНИЕ ЦИФРОВОЙ ФОТОРАМКИ

Просим внимательно прочитать эти рекомендации и напоминаем, что функция «Видеоняня», имеющаяся в данной цифровой фоторамке, предназначена для использования лишь в качестве вспомогательного средства. Она не является заменой ответственного и правильного родительского контроля.

ПРИМЕЧАНИЕ

Если Вы поместите цифровую фоторамку и камеру слишком близко друг к другу, то услышите высокий тональный шум, что является нормальным явлением. Фоторамка и камера должны располагаться на расстоянии друг от друга, например, в разных комнатах.

3.1 Использование кнопок управления

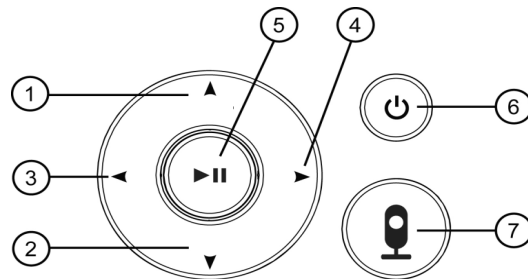

№	Функция
1	ВВЕРХ Перемещение вверх/назад к предыдущей странице.
2	ВНИЗ Перемещение вниз/к следующей странице.
3	ВПРАВО Перемещение вправо/увеличение громкости.
4	ВЛЕВО Перемещение влево/уменьшение громкости.



№	Функция
5	 <ul style="list-style-type: none">Ввод/подтверждение выбора или запуск/временная остановка воспроизведения.Возврат в начало (Главное меню) (нажмите и удерживайте).Возврат к предыдущей странице (нажмите и удерживайте нажатой).Остановка воспроизведения.
6	Кнопка ВКЛ./ВЫКЛ. Включает/Выключает питание.
7	Видео ВКЛ./ВЫКЛ.: Вход/Выход из режима "Видеоняня".

При использовании Главного меню	
Кнопка	Функция
ВВЕРХ	Выбор USB или карты памяти.
ВНИЗ	Выбор USB или карты памяти.
ВЛЕВО	Выбор меню: Календарь, Фото, Видеоняня, Музыкальный плеер или Инструменты.
ВПРАВО	Выбор меню: Календарь, Фото, Видеоняня, Музыкальный плеер или Инструменты.
	Ввод подстраниц меню: Календарь, Фото, Видеоняня, Музыкальный плеер или Инструменты или запускает слайд-шоу из режима Фото.
	Запуск режима «Видеоняня».

При просмотре фотографий в режиме пиктограмм	
Кнопка	Функция
ВВЕРХ	Перемещение вверх.
ВНИЗ	Перемещение вниз
ВПРАВО	Перемещение вправо.
ВЛЕВО	Перемещение влево.
	Отображает Выбранное фото в режиме «Показать одно фото» и запускает слайд-шоу. Нажмите и удерживайте для возврата в начало.

При воспроизведении слайд-шоу

Кнопка	Функция
ВВЕРХ	Возврат к предыдущему фото.
ВНИЗ	Переход к следующему фото.
ВЛЕВО	Увеличение громкости звучания музыки.
ВПРАВО	Уменьшение громкости звучания музыки.
	Запуск/временная остановка воспроизведения. Нажмите и удерживайте нажатой для возврата в начало экрана.
	Запуск режима «Видеоняня».

При просмотре/воспроизведении музыки в папке Музыка

Кнопка	Функция
ВВЕРХ	Перемещение вверх.
ВНИЗ	Перемещение вниз.
ВПРАВО	Увеличение громкости воспроизведения музыки.
ВЛЕВО	Уменьшение громкости воспроизведения музыки.
	Запуск/временная остановка воспроизведения выбранной музыки. Нажмите и удерживайте нажатой для возврата в начало экрана.
	Запуск режима «Видеоняня».

При включенном режиме «Видеоняня»

Кнопка	Функция
ВПРАВО	Увеличение громкости звука.
ВЛЕВО	Уменьшение громкости звука.
	Выход из режима «Видеоняня».





При использовании меню настроек режима «Видеоняня»	
Кнопка	Функция
ВВЕРХ	Перемещение вверх по списку меню.
ВНИЗ	Перемещение вниз по списку меню.
ВЛЕВО	Перемещение влево по выбору опций меню.
ВПРАВО	Перемещение вправо по выбору опций меню.
	Нажмите и удерживайте нажатой для возврата в начало.

При использовании меню «Инструменты»	
Кнопка	Функция
ВВЕРХ	Перемещение вверх по списку меню или подменю.
ВНИЗ	Перемещение вниз по списку меню или подменю.
ВЛЕВО	Перемещение влево по опциям подменю.
ВПРАВО	Перемещение вправо для выбора опций подменю.
	Вход в подменю или ввод/подтверждение/изменение настроек. Нажмите и удерживайте нажатой для выхода из подменю или возврата на предыдущую страницу.

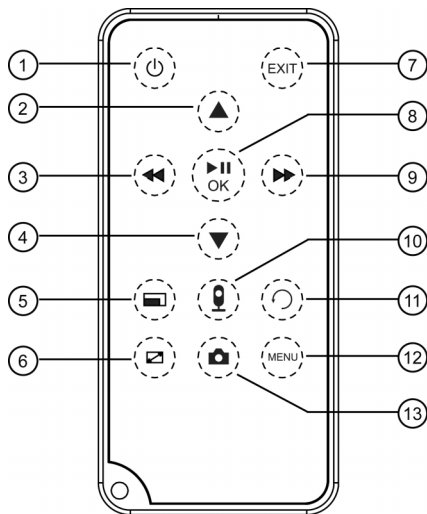



3.2 Использование пульта дистанционного управления



В таблице ниже приведено описание кнопок и их функций, доступных на Вашем пульте дистанционного управления.



№	Описание
1	ВКЛ./ВЫКЛ.  • Нажмите один раз для включения цифровой фоторамки. • Нажмите еще раз для перехода в «спящий» режим.
2	ВВЕРХ  • Перемещение вверх. • Выбор предыдущей картинки при просмотре изображений.
3	ВЛЕВО/ПРЕДЫДУЩАЯ  Перемещение влево или уменьшение громкости звучания.
4	ВНИЗ  • Перемещение вниз. • Выбор следующей картинки при просмотре изображений.



5	ИЗМЕНЕНИЕ МАСШТАБА ИЗОБРАЖЕНИЯ  Изменение масштаба изображения в режиме просмотра от 100% до 125%, 150%, 175%, 200%, 225%.
6	СООТНОШЕНИЕ СТОРОН ИЗОБРАЖЕНИЯ  Настройка соотношения сторон изображения в режиме просмотра фото: «Подогнать под размер экрана», «Обрезать под размер экрана» и «Во весь экран».
7	ВЫХОД Возврат к предыдущей странице.
8	ПОДТВЕРЖДЕНИЕ/ВОСПРОИЗВЕДЕНИЕ/ ВРЕМЕННАЯ ОСТАНОВКА  Ввод и подтверждение выбора или запуск/временная остановка воспроизведения.
9	ВПРАВО/СЛЕДУЮЩАЯ  Перемещение вправо или увеличение громкости звучания.
10	Режим «Видеоняня»  Вход/Выход из режима «Видеоняня».

11	ПОВОРОТ  Нажмите несколько раз для поворота выбранного фото против часовой стрелки с шагом 90 градусов в режиме просмотра.
12	МЕНЮ Возврат в начало.
13	Снимок экрана  Снимите картинку в режиме «Видеоняня» и сохраните непосредственно на карте памяти или USB-устройстве.

4. ИСПОЛЬЗОВАНИЕ МЕНЮ

4.1 Использование Главного меню

При включении питания начинается автоматически показ слайд-шоу фотографий, если таковые имеются на установленной карте памяти или USB-устройстве.

- При установке карты памяти или USB-устройства начинается автоматически показ слайд-шоу фотографий.
- Если карта памяти или USB-устройство не установлены, то экран остается в режиме **Главного меню**.

Для выхода из режима слайд-шоу нажмите и удерживайте нажатой кнопку  на задней панели цифровой фоторамки для перехода в режим пиктограмм, а затем нажмите еще раз и удерживайте нажатой для возврата в **Главное меню**.

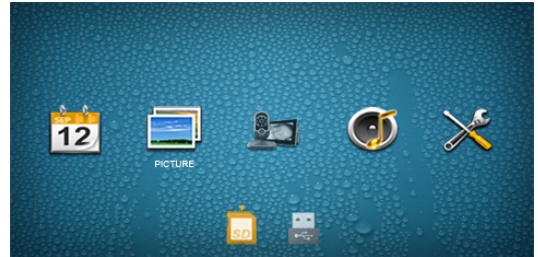

В **Главном меню** Вы можете:

- Нажмите кнопку **ВЛЕВО** или **ВПРАВО** для Выбора меню «Календарь», «Изображение», «Видеояня», Музыка или «Инструменты».
- Нажмите кнопку **ВВЕРХ** или **ВНИЗ** для Выбора USB - устройства или карты памяти.

4.2 Использование меню «Фото»

ПРИМЕЧАНИЕ

Цифровая фоторамка поддерживает формат изображения только JPEG (файлы с расширением *.jpg).

1. В режиме **Главного меню** нажмите кнопку **ВЛЕВО** или **ВПРАВО** для выбора меню.
2. Нажмите кнопку **ВВЕРХ** или **ВНИЗ** для выбора USB-устройства или карты памяти.
3. Нажмите кнопку **⏪** для запуска слайд-шоу фотографий, находящихся на выбранном носителе информации.
4. Нажмите и удерживайте нажатой кнопку **⏪** для отображения фотографий в режиме пиктограмм (могут отображаться как фотографии, так и папки — в зависимости от содержимого на носителе информации).



5. Для поиска или выбора фотографии используйте кнопки **ВВЕРХ**, **ВНИЗ**, **ВЛЕВО** ИЛИ **ВПРАВО**.
6. Нажмите кнопку **⏪** еще раз для запуска слайд-шоу, начиная с выбранного фото.
7. Для перехода к предыдущему или следующему фото в режиме слайд-шоу нажмите кнопку **ВВЕРХ** или **ВНИЗ**.

4.3 Использование меню «Музыкальный плеер»

ПРИМЕЧАНИЕ

Цифровая фоторамка поддерживает только файлы MP3 (файлы с расширением *.mp3).

1. В режиме **Главного меню** нажмите кнопку **ВЛЕВО** или **ВПРАВО** для выбора меню «Музыка».
2. Нажмите кнопку **ВВЕРХ** или **ВНИЗ** для выбора USB-устройства или карты памяти.
3. Нажмите кнопку **⏪** для входа в режим музыкального проигрывателя.
 - Для выбора песни нажмите кнопку **ВВЕРХ** или **ВНИЗ**.
 - Для воспроизведения выбранной песни нажмите кнопку **⏪**.
 - Для изменения громкости нажмите кнопку **ВЛЕВО** или **ВПРАВО**.

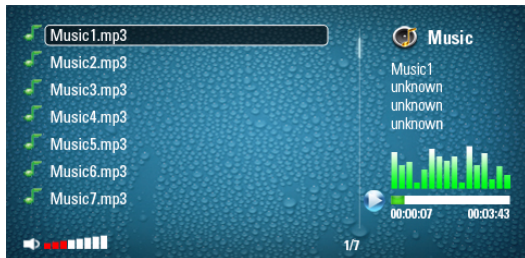



В режиме воспроизведения музыки

- Нажмите кнопку **ВВЕРХ** для перехода к предыдущей песне.
- Нажмите кнопку **ВНИЗ** для перехода к следующей песне.
- Нажмите кнопку  для воспроизведения/временной остановки.
- Нажмите кнопку **ВЛЕВО** для уменьшения громкости воспроизведения.
- Нажмите кнопку **ВПРАВО** для увеличения громкости воспроизведения.

4.4 Использование меню «Календарь»



1. В режиме Главного меню нажмите кнопку **ВЛЕВО** или **ВПРАВО** для выбора меню «Календарь».
2. Нажмите кнопку  для входа в режим «Календарь». Можно отображать на экране месяц или часы. (см. стр.24).
3. Вы можете активировать функцию «Видеоняня», нажав кнопку Video On/Off на задней панели цифровой фоторамки или кнопку Video On/Off на пульте дистанционного управления.

4.5 Использование меню настройки «Видеоняня»

1. В режиме **Главного меню** нажмите кнопку **ВВЛЕВО** или **ВПРАВО** для выбора меню «Видеоняня».
2. Нажмите кнопку  для входа в режим «Видеоняня».
 - Для перемещения вверх или вниз в списке меню «Видеоняня» нажмите кнопку **ВВЕРХ** или **ВНИЗ**.
 - Для ввода в действие выбранных Вами настроек нажмите кнопку .
 - Для изменения настройки функции нажмите кнопку **ВЛЕВО** или **ВПРАВО**.
 - Для возврата к предыдущей странице нажмите и удерживайте нажатой кнопку .

Подменю настройки «Видеояня»	Опции	Описание/Функция
Фон	Слайд-шоу	Выбор режима, который будет отображаться с функцией «Видеояня».
	Календарь	
Сохранение снимков экрана	Карта памяти	Выбор памяти, которая будет использоваться для сохранения снимков экрана.
	USB	

4.6 Использование меню «Инструменты»

1. В режиме **Главного меню** нажмите кнопку **ВЛЕВО** или **ВПРАВО** для выбора меню «Инструменты».
2. Нажмите кнопку  для входа в режим «Инструменты».
 - Для перемещения вверх или вниз в списке меню «Инструменты» нажмите кнопку **ВВЕРХ** или **ВНИЗ**.
 - Для ввода в действие выделенных Вами настроек нажмите кнопку .
 - Для изменения настройки функции нажмите кнопку **ВЛЕВО** или **ВПРАВО**.

• Для возврата к предыдущей странице нажмите и удерживайте нажатой кнопку .

Вы можете управлять настройками функций из меню «Инструменты» цифровой фоторамки. Более подробная информация приведена в таблице ниже.

Подменю настроек фото	Опции	Описание/Функция
Режим дисплея	Слайд-шоу	Выбор режима фото.
	Пиктограмма	
	Поиск Режим	
Соотношение сторон экрана	Подогнать под размер экрана	Оптимизирует фотографии для отображения на всем экране.
	Обрезать под размер всего экрана	Обрезает фотографии для отображения на всем экране.
	Полный экран	Растягивает фотографии для отображения на всем экране.

Частота	5 сек.	Выбирает скорость показа слайд-шоу.
	15 сек.	
	30 сек.	
	60 сек.	
	5 мин.	
	15 мин.	
Слайд-шоу	Один раз	Устанавливает режим повтора воспроизведения слайд-шоу.
	Повтор	

Эффекты смены кадров слайд-шоу	Произвольно	Выбирает эффект перехода для слайд-шоу.
	Змейка	
	Разделение	
	Стирание	
	Ставни	
	Произвольные линии	
	Сетка	
	Крест	
	Спираль	
	Прямоугольник	
Закрытие		
Фоновая музыка	Вкл.	Устанавливает, будет ли воспроизводиться музыка во время слайд-шоу.
	Выкл.	



Подменю «Настройки Календаря»	Опции	Описание/Функция
Режим дисплея	Календарь текущего месяца	Устанавливает режим отображения календаря.
	Часы	
Дата	-	Позволяет устанавливать дату, месяц и год.
Формат времени	24 часа	Устанавливает режим отображения времени в 24- или 12-часовом формате.
	12 часов	
Время на часах	-	Устанавливает время на часах.
Статус будильника	Вкл.	Включает/Выключает будильник.
	Выкл.	
Время будильника	-	Устанавливает время срабатывания будильника.
Тональный сигнал будильника	Сигнал 1	Устанавливает мелодию будильника.
	Сигнал 2	
	Сигнал 3	

Частота срабатывания будильника	Пн-Пт	Устанавливает частоту срабатывания будильника.
	Выходные дни	
	Один раз	
	Каждый день	

Подменю «Настройки музыки»	Опции	Описание/Функция
Режим воспроизведения	Повтор текущей композиции	Устанавливает режим воспроизведения музыки.
	Повтор	
	Произвольно	
	Один раз	
Показать спектр	Вкл.	Включает/Выключает графическое отображение уровня громкости.
	Выкл.	

Подменю «Настройки системы»	Опции	Описание/Функция
Язык дисплея	Английский	Выбирает язык дисплея.
	Французский	
	Испанский	
Подсветка	1, 2,, 5	Устанавливает интенсивность подсветки дисплея.
Яркость	1, 2,, 16	Устанавливает яркость дисплея.
Контрастность	1, 2,, 16	Устанавливает контрастность дисплея.
Насыщенность	1, 2,, 16	Устанавливает цветовую насыщенность дисплея.
Автоматическое Включение/ Выключение	Да	Включает/ Выключает по выбору функцию автоматического включения.
	Нет	

Время автоматического включения	-	Устанавливает время автоматического включения фоторамки.
Автоматическое выключение	Да	Включает/ Выключает функцию автоматического выключения.
	Нет	
Время автоматического выключения	-	Устанавливает время автоматического выключения фоторамки.
Громкость	0, 1, 2,, 8	Устанавливает громкость воспроизведения звука.
Сброс настроек на значения по умолчанию	Да	Сбрасывает настройки фоторамки на значения по умолчанию.
	Нет	Отменяет задачу.
Обои	Обои 1	Выбор предустановленных обоев.
	Обои 2	
	Обои 3	

4.7 Мелодия



Имеются 3 мелодии, доступные для воспроизведения в камере – с повтором одной и той же мелодии или с повтором всех трех мелодий.

4.7.1 Воспроизведение/остановка мелодии из камеры

1. Нажмите  на камере для запуска воспроизведения выбранной мелодии.

ИЛИ

Нажмите  на камере для запуска воспроизведения выбранной мелодии.

2. Во время воспроизведения нажмите  для пошаговой смены мелодий.
3. Во время воспроизведения нажмите  для остановки воспроизведения.

4.8 Температура

Камера постоянно контролирует температуру и отображает показания на экране в режиме "Видеоняня".

5. УТИЛИЗАЦИЯ ИЗДЕЛИЯ (ОКРУЖАЮЩАЯ СРЕДА)

По окончании срока службы изделия, не выбрасывайте данное изделие вместе с бытовыми отходами. Доставьте это изделие на пункт сбора для повторной переработки электрического и электронного оборудования. Обозначение на изделии, в Руководстве пользователя или на упаковке указывает на то, что некоторые материалы изделия могут использоваться повторно, если изделие доставлено на пункт переработки.



Повторное использование некоторых частей или материалов, обработавших свой срок изделий, позволяет внести существенный вклад в защиту окружающей среды.

За более подробной информацией по пунктам сбора в Вашем регионе просим обращаться к местным органам.

Утилизируйте комплект батарей без нанесения вреда окружающей среде в соответствии с местными правилами.

6. ЧИСТКА

Выполняйте чистку изделия MFV700 с помощью слегка увлажненной или антистатической ткани. Запрещается использовать очищающие реагенты или абразивные растворители.

Чистка и уход за изделием

- Не выполняйте чистку каких-либо деталей с применением разбавителей или других растворителей и химикатов – это может нанести изделию непоправимый вред, который не входит в перечень гарантийных случаев.
- Не держите MFV700 в местах с высокой температурой, с повышенной влажностью, не подвергайте воздействию прямых солнечных лучей и не допускайте попадания воды на изделие.
- При изготовлении MFV700 были предприняты все меры для того, чтобы изделие соответствовало требованиям строгих стандартов по надежности. Однако, если что-то произойдет с изделием, не пытайтесь отремонтировать его самостоятельно, а обратитесь в отдел обслуживания клиентов за помощью.

7. ПОИСК И УСТРАНЕНИЕ НЕИСПРАВНОСТЕЙ

Индикатор канала связи цифровой фоторамки не горит.

- Проверьте, подано ли питание на цифровую фоторамку.

Индикатор канала связи цифровой фоторамки мигает.

- Цифровая фоторамка и камера находятся вне дистанции связи друг с другом. Сократите расстояние таким образом, чтобы между ними было не менее 2 метров.
- Камера может быть выключена. Нажмите и удерживайте нажатой кнопку  на камере.

Цифровая фоторамка издает прерывистые тональные сигналы.

- Потеряна связь с камерой. Сократите расстояние между фоторамкой и камерой таким образом, чтобы между ними было не менее 2 метров.
- Камера может быть выключена. Нажмите и удерживайте нажатой кнопку  на камере.

Отсутствует видеоизображение объекта на экране цифровой фоторамки.

- Функция "Видеоняня", возможно, отключена. Активируйте функцию "Видеоняня" нажатием кнопки .
- Цифровая фоторамка и камера находятся вне дистанции связи друг с другом. Сократите расстояние таким образом, чтобы между ними было не менее 2 метров.

На цифровой фоторамке отсутствует звук.

- Уровень громкости цифровой фоторамки возможно установлен на слишком малое значение; увеличьте уровень громкости цифровой фоторамки.
- Цифровая фоторамка и камера находятся вне дистанции связи друг с другом. Сократите расстояние таким образом, чтобы между ними было не менее 2 метров.

Система цифровой фоторамки издает высокочастотный шум.

- Цифровая фоторамка и камера находятся слишком близко друг к другу. Убедитесь, что цифровая фоторамка и камера находятся на расстоянии не менее 2 метров друг от друга.
- Уровень громкости динамика цифровой фоторамки установлен на слишком большое значение. Уменьшите уровень громкости цифровой фоторамки.

Некоторые изображения не отображаются.

- Формат изображения не поддерживается данным устройством.

Карта памяти SD/MMC/SDHC не считывается.

- Проверьте правильность установки карты памяти в слоте.
- Убедитесь, что емкость карты памяти 2 ГБ или больше.

USB-устройство памяти не считывается.

- Проверьте правильность установки USB-устройства.
- Убедитесь, что емкость USB-устройства 2 ГБ или больше.

8. ОБЩАЯ ИНФОРМАЦИЯ

Если изделие работает неправильно...

1. Прочитайте настоящее руководство пользователя.
2. Посетите веб-страницу: www.motorola.com
3. Обратитесь в отдел обслуживания клиентов:
Россия +7 (495) 645 67 46

Ограниченная гарантия на потребительские товары и Аксессуары («Гарантия»)

Благодарим Вас за покупку этого изделия марки Motorola, изготовленного по лицензии компанией Binatone Electronics International LTD («BINATONE»).

Что входит в данную гарантию?

С учетом нижеперечисленного BINATONE гарантирует, что данное изделие марки Motorola («Изделие») или сертифицированный аксессуар («Аксессуар»), проданный для использования с данным изделием, произведены без дефектов и обеспечивают безотказную работу при условии нормального использования в течение упомянутого ниже срока. Данная Гарантия является эксклюзивной и не подлежит передаче.

Для кого Гарантия имеет силу?

Данная Гарантия имеет силу только в отношении первого покупателя-потребителя и не подлежит передаче.

Что компания BINATONE может предпринять?

Компания BINATONE или, по ее выбору, уполномоченный дистрибьютор в пределах коммерчески разумного времени обязуется бесплатно отремонтировать или заменить любые Изделия или Аксессуары, не соответствующие условиям данной Гарантии. Мы можем использовать функционально эквивалентные обработанные/ переработанные ранее использованные или новые Изделия, Аксессуары или детали.

Какие имеются другие ограничения?

Любая обязательная гарантия, включая гарантии без ограничений (для продажи и пригодности в области конкретного применения), ограничивается сроком действия (конкретной ограниченной гарантии). В противном случае ремонт или замена, предоставляемые по данной четко Выраженной ограниченной гарантии, будет Выполняться исключительно за счет потребителя, и данная Гарантия заменяет собой все другие договорные или обязательные гарантии. MOTOROLA ИЛИ BINATONE НЕ БУДУТ НЕСТИ ОТВЕТСТВЕННОСТЬ ПО

КОНТРАКТУ ИЛИ ГРАЖДАНСКО-ПРАВОВОМУ ДЕЛИКТУ (ВКЛЮЧАЯ НЕОСТОРОЖНОСТЬ) ЗА УЩЕРБ СВЕРХ ПРОДАЖНОЙ ЦЕНЫ ИЗДЕЛИЯ ИЛИ АКСЕССУАРА, ИЛИ ЗА ЛЮБОЙ КОСВЕННЫЙ, СЛУЧАЙНЫЙ, СПЕЦИАЛЬНЫЙ ИЛИ ПРИЧИННЫЙ УЩЕРБ ЛЮБОГО РОДА, ИЛИ ЗА ПОТЕРЮ ПРИБЫЛИ ИЛИ ДОХОДА, ПОТЕРЮ БИЗНЕСА, УТЕРЮ ИНФОРМАЦИИ ИЛИ ЗА ДРУГОЙ ФИНАНСОВЫЙ УЩЕРБ, ВЫТЕКАЮЩИЙ ИЗ/ИЛИ В СВЯЗИ С ВОЗМОЖНОСТЬЮ ИЛИ НЕВОЗМОЖНОСТЬЮ ИСПОЛЬЗОВАТЬ ИЗДЕЛИЯ ИЛИ Аксессуара В ПОЛНОЙ МЕРЕ – ЭТИ ВИДЫ УЩЕРБА МОГУТ БЫТЬ ОТВЕРГНУТЫ В СООТВЕТСТВИИ С ЗАКОНОМ.

Некоторые судебные власти не разрешают ограничение или исключение случайного или косвенного ущерба или ограничение срока действия обязательной гарантии, и поэтому упомянутые Выше ограничения или исключения могут на Вас не распространяться. Данная Гарантия предоставляет Вам законные права, но у вас могут быть и другие права, зависящие от конкретного законодательства.

Покрываемые гарантией изделия	Срок действия гарантии
Потребительские изделия	1 (один) год , начиная с даты покупки изделия первым покупателем-потребителем.
Потребительские Аксессуара	90 (девяносто) дней , начиная с даты покупки изделия первым покупателем-потребителем.
Отремонтированные или заменённые потребительские изделия	Оставшийся срок первоначальной гарантии или 90 (девяносто) дней , начиная с даты возврата изделия потребителю – в зависимости от того, что наступает раньше.

Исключения

Нормальный износ. Плановое техническое обслуживание, ремонт и замена деталей, вызванные нормальным износом, не покрываются гарантией.

Батареи. Данная гарантия относится только к батареям, чья полная емкость при полной зарядке падает ниже 80% от номинальной емкости, и протекающим батареям.

Эксплуатация с нарушением установленных режимов и неправильное использование. Дефекты или повреждения, Вызванные: (а) неправильными эксплуатацией, хранением, использованием или нарушением установленных режимов, происшествием или небрежным отношением, например, физическим повреждением (трещины, царапины и т. д.) поверхности изделия, вытекающим из неправильного использования; (б) контактом с жидкостью, водой, дождем, влажностью или плотными испарениями, песком, грязью и тому подобным, пищевыми продуктами, воздействием повышенных температур; (в) использованием Изделия или Аксессуара в коммерческих целях или использованием Изделия или Аксессуара в непригодных условиях или не по назначению; (г) другими воздействиями не по вине MOTOROLA или BINATONE – все эти случаи не покрываются Гарантией.

Использование аксессуаров других производителей. Дефекты и повреждения, Вызванные применением Изделий и Аксессуаров других производителей или другого периферийного оборудования, исключаются из Гарантии.

Несанкционированное обслуживание или модификация. Дефекты или повреждения, Вызванные обслуживанием, проверкой, настройкой, установкой, техническим обслуживанием, внесением изменений или модификацией каким-либо способом лицом, не уполномоченным на то MOTOROLA или BINATONE, или их уполномоченными сервисными центрами, – исключаются из Гарантии.

Измененные изделия. Изделия или Аксессуары (а) с серийными номерами или бирками с датой, которые были удалены, изменены или искажены; (б) с поврежденными печатями или имеющими явные следы вмешательства; (в) ненадлежащими серийными номерами печатных плат или (г) корпусами, несоответствующими или произведенными компанией, отличной от Motorola, или деталями, – исключаются из Гарантии.

Услуги связи. Дефекты, повреждения или неисправность Изделий или Аксессуаров, вызванных сбоем в радиосигнала или коммуникационной услуги на которую Вы подписаны или используете с Изделием или Аксессуаром, — исключаются из Гарантии.

Как получить гарантийное обслуживание или другую информацию?

Для получения услуги или информации просим позвонить по телефону:

Россия +7 (495) 645 67 46

Вы получите инструкции по отправке Изделий или Аксессуаров за свой счет и на свой риск в уполномоченный компанией BINATONE центр по ремонту.

Для получения услуги Вам необходимо включить в заявку следующее: (а) Изделие или Аксессуар; (б) оригинал квитанции о покупке с указанными в ней датой, местом и информацией о продавце Изделия; (в) гарантийную карту (если таковая была включена в состав поставки), заполненную и содержащую серийный номер Изделия; (г) письменное описание проблемы и, что особенно важно, (д) ваш адрес и номер телефона.

Эти условия составляют полное гарантийное соглашение между Вами и компанией BINATONE в отношении купленных Вами изделий или Аксессуаров, и заменяют собой любое предыдущее соглашение или заявления, включая заявления в какой-либо публикации или рекламном материале, выпущенными компанией BINATONE, или заявления любого агента или сотрудника компании BINATONE, сделанными в связи с указанной покупкой.

Информация о соответствии

Директива WEEE



Изготовлено после 13 августа 2005 года. Электротехническая продукция не должны утилизироваться вместе с бытовыми отходами. Утилизируйте изделие в местах, предназначенных для утилизации такой продукции. Рекомендации по утилизации можно получить в местных органах или в месте розничной продажи изделия.

9. ТЕХНИЧЕСКИЕ ХАРАКТЕРИСТИКИ

экрана	технологией TFT, диагональ 7 дюймов
Соотношение сторон экрана	16:9
Разрешение экрана	480 (В) x 234 (Ш) пикселя
Яркость	200 кд/м ²
Контрастность	500:1
Углы обзора (сверху/ снизу/слева/справа)	80° / 80° / 80° / 80°
Поддерживаемые типы карт памяти (емкостью от 2 ГБ до 16 ГБ)	SD, SDHC, MMC
USB-порт	Поддерживается
Выход USB-порта	<0,2 А
Поддерживаемый формат файлов изображения	JPEG (*.jpg)
Поддерживаемый формат файлов звука	MP3 (*.mp3)
Радиочастотный диапазон	1881,792 МГц – 1897,344 МГц

Число каналов	10
Матрица изображений	Цветная, CMOS 30 мегапикселей
Объектив	f 3,6 мм; F 2,4
Инфракрасный светодиод	4 шт.
Диапазон рабочих температур	5°C – 45°C
Сетевой блок питания для цифровой фоторамки	<ul style="list-style-type: none"> Сетевое напряжение 100-240 В; 50/60 Гц/300 мА Выходное напряжение постоянного тока 5В, 1А <Тенпао S006MV0500100 / S006MB0500100 EU/UK>
Сетевой блок питания для камеры	<ul style="list-style-type: none"> Сетевое напряжение: 100-240 В; 50/60 Гц/150 мА Выходное напряжение постоянного тока 6 В, 600 мА <Тенпао S004LV0600060 / S004LB0600060 EU/UK>

Технические характеристики могут быть изменены без предварительного уведомления.

BINATONE TELECOM PLC
1 Apsley Way London NW2 7HF, United Kingdom.
Tel: +44(0) 20 8855 2700 Fax: +44(0) 20 8344 8877
e-mail: binatoneuk@binatone telecom.co.uk

The logo for Binatone, featuring the word "Binatone" in a bold, purple, sans-serif font. A green swoosh underline starts under the 'i' and curves around the 'e'.

EC Declaration of Conformity

We the manufacturer / Importer : Binatone Telecom Plc
1 Apsley Way London
NW2 7HF, United Kingdom.

Declare under our sole responsibility that the following product

Type of equipment:	Digital Photo Frame with remote camera unit
Model Name:	MFV700
Country of Origin:	China
Brand:	Motorola

complies with the essential protection requirements of R&TTE Directive 1999/5/EC on the approximation of the laws of the Member States relating to *Radio Spectrum Matters*, the Council Directive 2004/108/EC on the approximation of the laws of the Member States relating to *electromagnetic compatibility (EMC)* and the European Community Directive 2006/95/EC relating to *Electrical Safety*.

Assessment of compliance of the product with the requirements relating to the essential requirements according to Article 3 R&TTE was based on Annex III of the Directive 1999/5/EC and the following standard:

Radio Spectrum:
EN301 406 V2.1.1 (2009-07)
EN301 489-1 V1.8.1 (2008-04)
EN301 489-6 V1.3.1 (2008-08)
EN60950-1:2006+A11 :2009

Electrical Safety:
EMC (photo frame):
EN55022: 2006+A1:2007
EN55024: 1998+A1: 2001+A2: 2003
EN61000-3-2: 2006+A1+A2: 2009
EN61000-3-3: 2008

The product is labelled with the European Approval Marking CE as show. Any Unauthorized modification of the product voids this Declaration.



Manufacturer / Importer
(Signature of authorized person)

A handwritten signature in black ink, appearing to be "Paul Tsui".

London, 25 Jul 11

Signature: (Paul Tsui/ Product Operation
Director)

Place & Date :



Изготавливается, распространяется и продается компанией Binatone Electronics International LTD. – официальным обладателем лицензии на данное изделие. MOTOROLA и стилизованный логотип «M» являются торговыми марками или зарегистрированными торговыми знаками компании Motorola Trademark Holdings, LLC и используются по лицензии. Все другие торговые марки являются собственностью их соответствующих владельцев.

© 2011г. Motorola Mobility, Inc. Все права защищены



AE68

Версия 5.0

Произведено в Китае